



# **Manuale d'uso** v1.0.0

Robot aspirapolvere con stazione di raccolta



# Precauzioni di sicurezza

## Restrizioni d'uso

- I sacchetti di plastica possono essere pericolosi. Tienili lontano dalla portata dei bambini per evitare rischi di soffocamento.
- Questo prodotto è progettato esclusivamente per la pulizia dei pavimenti in ambienti domestici. Non usarlo all'aperto (ad esempio sui balconi), su superfici diverse dai pavimenti (come i divani) o in ambienti commerciali o industriali.
- Non usare il prodotto in luoghi sopraelevati (come duplex, balconi aperti o sopra i mobili) senza ringhiere protettive.
- Non usare il prodotto con temperature superiori a 40 °C (104 °F) o inferiori a 0 °C (32 °F). Non usare il prodotto se sono presenti sostanze liquide o viscoso sul pavimento.
- Prima dell'uso, accertati che sul pavimento non ci siano cavi che possono impigliarsi nel dispositivo mentre è in funzione.
- Mantenere tutti gli oggetti fragili e vari (come vasi o sacchetti di plastica) che non sono per terra per evitare l'ostacolo o la collisione con il dispositivo mentre sta lavorando, il che potrebbe causare danni a oggetti preziosi.
- Il prodotto non può essere utilizzato da persone con capacità fisiche, sensoriali o mentali ridotte, né da persone con esperienze e conoscenze limitate (compresi i bambini), senza un controllo o una supervisione adeguati.
- Non consentire ai bambini di usare il prodotto come se fosse un giocattolo.
- Tieni lo strumento per la pulizia della spazzola principale lontano dalla portata dei bambini.
- Durante l'utilizzo, assicurati che nessuna parte del corpo di persone o animali – compresi capelli, peli, dita ecc. – si avvicini all'ingresso di aspirazione del dispositivo.
- Non usare il prodotto per pulire oggetti infiammabili (ad esempio mozziconi di sigaretta accesi).
- Non usare il dispositivo per aspirare oggetti duri o affilati (come rifiuti edili, vetri o chiodi).
- Non usare il coperchio del sensore laser per la distanza, il coperchio superiore del dispositivo o i paraurti come maniglie per il trasporto del robot.
- Prima delle operazioni di pulizia e manutenzione del robot e della stazione di ricarica e raccolta della polvere, spegni il dispositivo e scollegalo dalla presa di corrente. Non pulire il dispositivo o la stazione di ricarica e raccolta della polvere risciacquandoli o immergendoli in acqua.
- Non usare panni bagnati o liquidi di alcun tipo per pulire i componenti di questo prodotto.
- Non usare il modulo panno in ambienti con tappeti.
- Quando usi il prodotto, segui le istruzioni contenute in questo manuale. L'utente è il solo responsabile di eventuali perdite o danni causati da un uso improprio.

## Batteria e ricarica

- È vietato bruciare il dispositivo, anche qualora questo sia gravemente danneggiato, in quanto ciò potrebbe causare delle esplosioni.
- Non usare batterie, caricabatterie o stazioni di ricarica di terze parti.
- Non smontare, riparare né modificare le batterie e le stazioni di ricarica.

## Batteria e ricarica

- Non collocare le stazioni di ricarica vicino a fonti di calore, ad esempio radiatori.
- Non pulire né detergere le clip della stazione di ricarica con panni umidi o con le mani bagnate.
- Non gettare le batterie nei rifiuti domestici. Le batterie devono essere smaltite da enti per il riciclaggio professionali.
- Se il cavo di alimentazione è danneggiato, deve essere sostituito da tecnici o dal servizio di assistenza del produttore, o comunque da professionisti qualificati, per evitare pericoli.
- Quando trasporti il dispositivo, accertati che sia spento. Per il trasporto, è consigliabile usare la confezione e l'imballaggio originali.
- Non versare acqua sul dispositivo né immergerlo in acqua.
- Se prevedi di non usare il dispositivo per periodi di tempo prolungati, caricalo completamente, spegnilo e riponilo in un luogo fresco e asciutto. Per evitare danni alla batteria, ricarica il dispositivo almeno una volta ogni tre mesi.
- Usa strumenti adeguati per estrarre la batteria. Per prima cosa, rimuovi le viti del coperchio sul fondo. Quindi apri il coperchio e scollega la batteria dal terminale. Infine, estrai la batteria dal relativo scomparto.
- Rimuovi la batteria prima dello smaltimento del dispositivo.
- Spegni il dispositivo prima di rimuovere la batteria.

Prodotto con laser di classe 1. Il radar laser contenuto all'interno di questo prodotto risulta conforme agli standard di sicurezza GB 7247.1-2012/IEC 60825-1:2014 per i laser di classe 1, e non produce radiazioni laser dannose per il corpo umano.

## Contenuto della confezione

- i** Le figure presenti in questo manuale relative a prodotti, accessori, interfacce utente e altri elementi sono da considerarsi schematiche e puramente illustrative.
- Il prodotto potrebbe risultare leggermente diverso da come appare nel manuale a causa di possibili aggiornamenti.
- In caso di discrepanze, fare riferimento al prodotto.

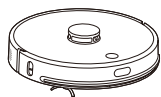

Robot aspirapolvere



Spazzola laterale



Panno lavabile

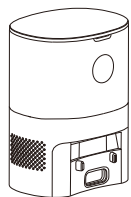

Stazione di ricarica e raccolta della polvere

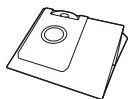

Sacchetto per la polvere



Supporto per il panno

### Accessori installati sul robot aspirapolvere



Spazzola principale

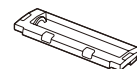

Coperchio della spazzola principale



Spazzola laterale



Serbatoio dell'acqua due in uno

### Accessori installati nella stazione di ricarica e raccolta della polvere

Sacchetto per la polvere (un sacchetto è installato all'interno della stazione di ricarica)

- i** I sacchetti per la polvere sono monouso e non possono essere riutilizzati. Sostituiscili con regolarità.

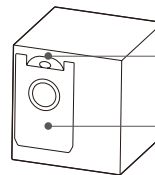

Maniglia del sacchetto per la polvere

Sacchetto per la polvere

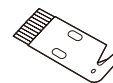

Cottellino per la pulizia (1 pz.)

# Presentazione del prodotto

## Vista dall'alto del robot

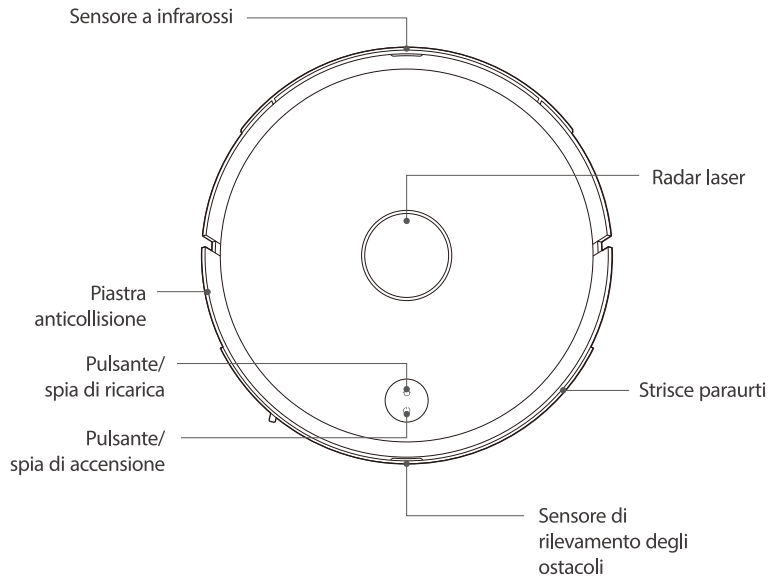

## Vista dal basso del robot

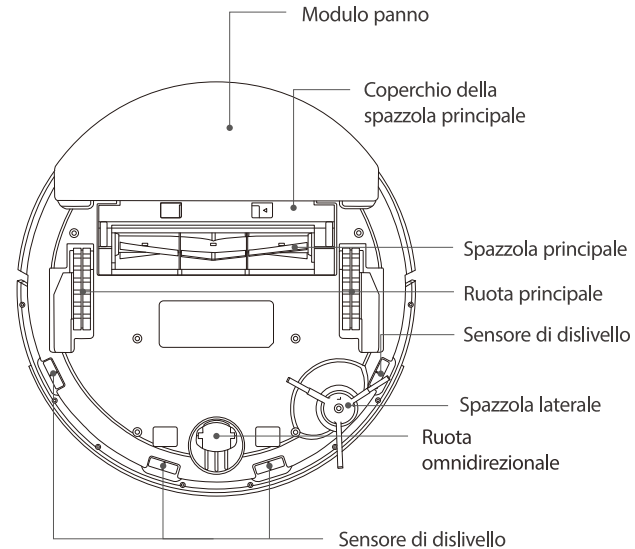

## Stazione di ricarica e raccolta della polvere

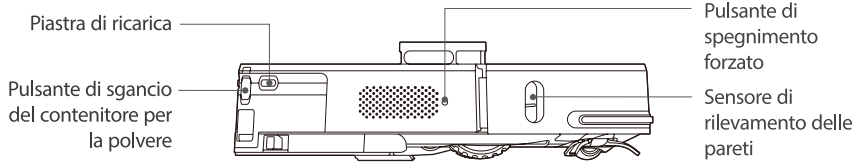

### Contenitore della polvere

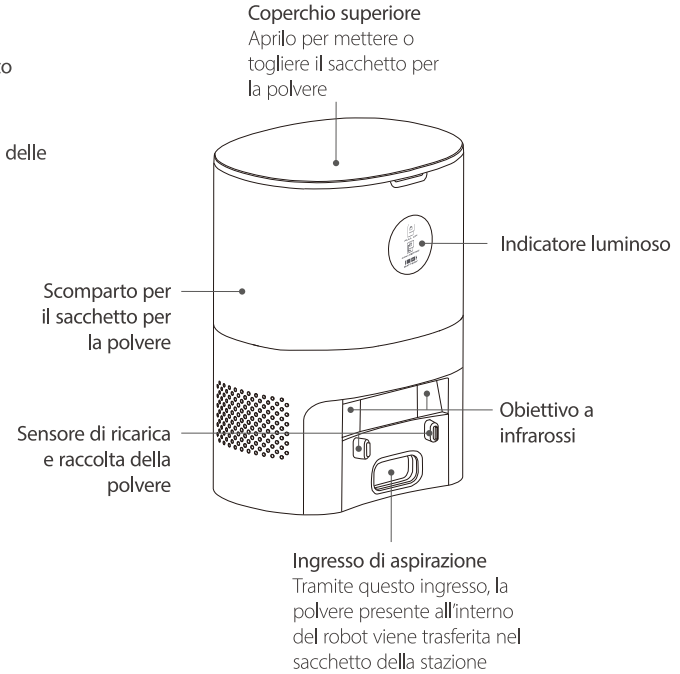
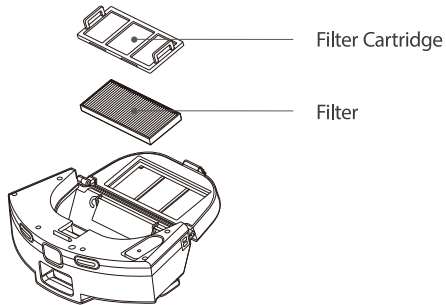

## Schema dell'indicatore luminoso a LED

LED di stato		Stato del dispositivo	
🔌	Bianco	Fisso	Stand-by / Pulizia
		Respiro	Il robot è in carica / si sta accedendo
		Lampeggia lentamente	Pulizia in pausa
		Lampeggia rapidamente per poi spegnersi	Il robot si sta spegnendo
🏠	Rosso	Lampeggia velocemente	Malfunzionamento del dispositivo
	Arancione	Fisso	Ricarica
		Lampeggia velocemente	Connessione alla rete Wi-Fi in corso
		Lampeggia lentamente	In attesa di connessione Wi-Fi
		Respiro	Batteria quasi scarica
🔌 Bianco + 🏠 Arancione	Lampeggia velocemente	Aggiornamento OTA / Modifica della lingua del comando vocale	
	Lampeggia rapidamente per poi spegnersi	Modalità di ripristino delle impostazioni di fabbrica	

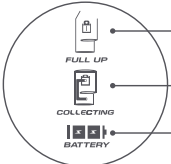
Stato della stazione di ricarica e raccolta della polvere	Stato delle spie luminose sulla stazione di ricarica e raccolta della polvere
	<p>Questa spia si accende quando il sacchetto per la polvere è pieno. Questa spia lampeggia quando il sacchetto per la polvere non è installato correttamente.</p>
	<p>Questa spia lampeggia durante la raccolta della polvere.</p>
	<p>Quando il dispositivo è completamente carico, le due barre diventano verdi fisse. Quando il livello della batteria è inferiore o uguale al 50%, una sola barra è verde fissa.</p>

## Note prima dell'uso

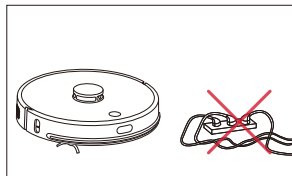

Rimuovere le spine e i cavi di alimentazione che potrebbero rimanere impigliati nel robot.

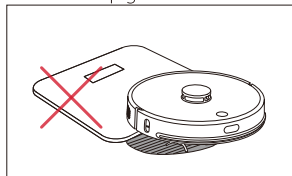

Togliere le bilance dall'area da pulire.

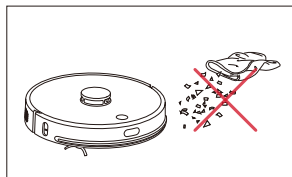

Togliere stracci o pezzi di carta dal pavimento.

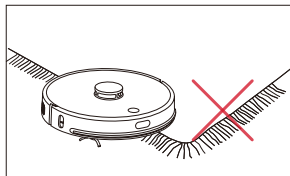

Piegare sotto le frange del tappeto per una migliore efficienza di pulizia.

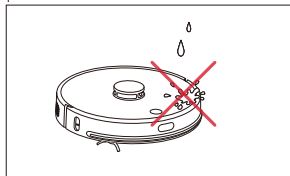

Non utilizzare il robot su superfici bagnate o pavimenti con acqua stagnante.

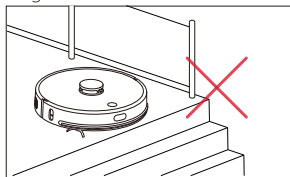

Non cominciare la pulizia dal bordo delle scale o da un gradino per evitare che il robot cada.

## Operazioni preliminari

### Imou Life App

Per ottenere il meglio da tutte le funzioni disponibili, si consiglia di controllare il dispositivo con l'app Imou Life.





- Assicurarsi che il telefono cellulare sia connesso a una rete Wi-Fi a 2,4 Ghz.
- Confirme que la contraseña WIFI no incluye "" y espacio.

Per scaricare e installare l'app, eseguire la scansione del codice QR qui sotto oppure cercare "Imou Life" nell'App Store. Completata l'installazione dell'app, aprirla e fare clic su {"+"} nell'angolo in alto a destra della pagina iniziale, quindi eseguire la scansione del codice QR sul fondo del dispositivo o sulla confezione. Seguire le indicazioni per aggiungere il dispositivo.



### Modalità di ripristino delle impostazioni di fabbrica

- Se il robot non riesce a connettersi correttamente all'app, reimpostare il Wi-Fi e aggiungere nuovamente l'apparecchio.

Premi e tieni premuto  e  contemporaneamente per 5 secondi. Quando l'indicatore  lampeggia in bianco e l'indicatore  lampeggia in arancione per spegnersi, il dispositivo si riavvierà entro 30 secondi. Quindi sentirai il messaggio vocale "Wi-Fi ripristinato" e il dispositivo resterà in attesa di connettersi a una rete. A questo punto, segui le indicazioni fornite dall'app per aggiungere il dispositivo.

# Installazione e utilizzo

## 1 Rimozione delle protezioni perimetrali

Posiziona il robot aspirapolvere su una superficie piana in un ambiente interno. Rimuovi le protezioni perimetrali da entrambe le estremità del paraurti anteriore.

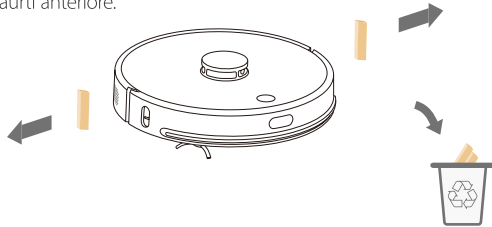

## 2 Installazione della stazione di ricarica e raccolta della polvere

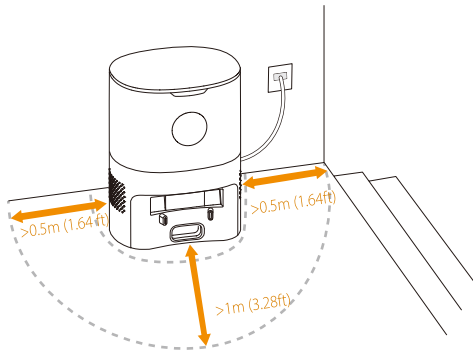

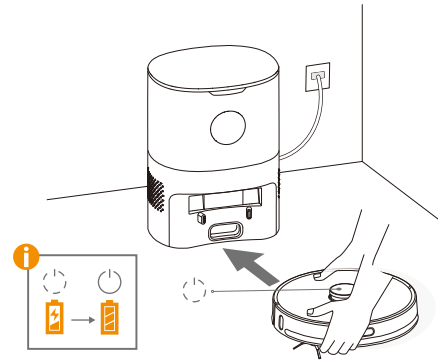

## 3 Ricarica del robot aspirapolvere

Tieni premuto per 3 secondi il pulsante  per avviare il robot aspirapolvere. Quindi, premi il pulsante  per farlo tornare alla stazione di ricarica. A fine ricarica, il robot aspirapolvere entra in modalità standby.





# Installazione e utilizzo/pulizia

## 1 Pulizia



- Premi il pulsante  per avviare la pulizia generale;
- Tieni premuto per 3 secondi il pulsante  per avviare la pulizia di un'area specifica.

## 2 Pausa

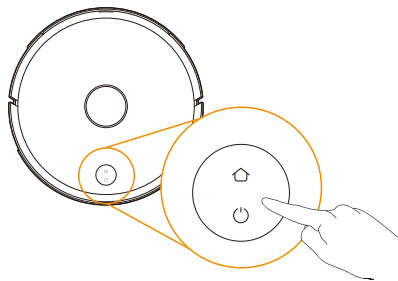
Mentre il robot sta pulendo, premi il pulsante  o  per metterlo in pausa.



## 3 Ricarica automatica/manuale

- Se durante la pulizia la batteria si scarica tanto da non fornire più un'alimentazione sufficiente, il robot aspirapolvere torna automaticamente alla stazione di ricarica e raccolta della polvere. Il robot aspirapolvere torna automaticamente alla stazione di ricarica anche una volta completate le operazioni di pulizia.
- Mentre il robot sta pulendo, premi il pulsante  o  per metterlo in pausa, quindi premi il pulsante  perché torni a caricarsi alla postazione di ricarica e raccolta della polvere.

## 4 In spegnimento

Quando il robot aspirapolvere è fermo, tieni premuto il pulsante  per 3 secondi per spegnerlo. La spia di accensione lampeggia di bianco per 5 secondi, quindi si spegne.

-  Non è possibile spegnere il robot aspirapolvere né farlo entrare in modalità di sospensione mentre è in carica.

## Installazione e utilizzo/pulizia con il panno

### 1 Rimozione del serbatoio dell'acqua due in uno

Premi il pulsante di sgancio del contenitore per la polvere per rimuovere il serbatoio dell'acqua due in uno.

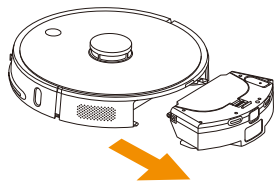

### 2 Aggiunta di acqua

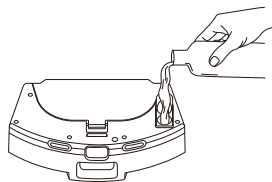

**i** Consigliamo di usare acqua distillata.

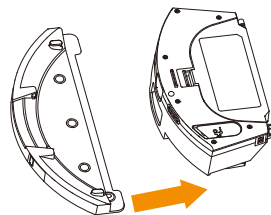

### 3 Installazione del supporto del panno



### 4 Pulizia

- Premi il pulsante  per avviare la pulizia generale con il panno;
- Tieni premuto per 3 secondi il pulsante  per avviare la pulizia di un'area specifica con il panno.

## Manutenzione regolare

Per garantire le migliori prestazioni dell'apparecchio, attenersi alle seguenti frequenze di manutenzione.

**i** Pulire i componenti con un panno morbido e pulito; evitare l'uso di detersivi o spray per la pulizia.

Parte	Frequenza della manutenzione	Frequenza di sostituzione
Sensore di dislivello	Una volta al mese	/
Sensore a infrarossi	Una volta al mese	/
Sensore di rilevamento delle pareti	Una volta al mese	/
Radar laser	Una volta al mese	/
Piastra di ricarica	Una volta al mese	/
Filtro della ventola	Se necessario	/
Canalina di ingresso della polvere	Una volta al mese	/
Sacchetto per la polvere	Se necessario	Quando l'indicatore si accende
Spazzola principale	Dopo ogni pulizia	Dopo 240 ore di pulizia
Spazzola laterale	Se necessario	Dopo 150 ore di pulizia
Panno lavabile	Dopo ogni pulizia con il panno	Dopo 180 ore di pulizia
Contenitore della polvere	Se necessario	/
Filtro	Una volta al mese	Dopo 150 ore di pulizia

### Pulizia dei sensori

Sensore di rilevamento delle pareti

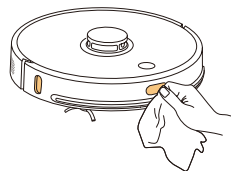

Sensore a infrarossi  
Piastra di ricarica

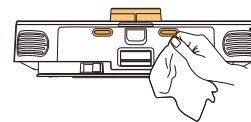

Sensore di dislivello

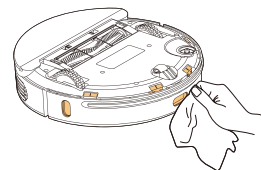

Obiettivo a infrarossi  
Sensore di ricarica e raccolta della polvere

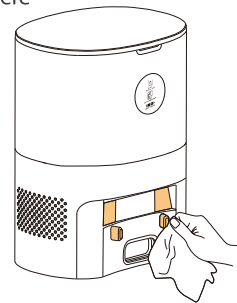

## Sostituzione del sacchetto per la polvere

Quando il sacchetto per la polvere è pieno, la spia luminosa  sulla stazione di ricarica si accende di rosso e compare una notifica sull'app. Sostituisci il sacchetto per la polvere per tempo.

1 Estrai il sacchetto per la polvere tirandolo per la maniglia

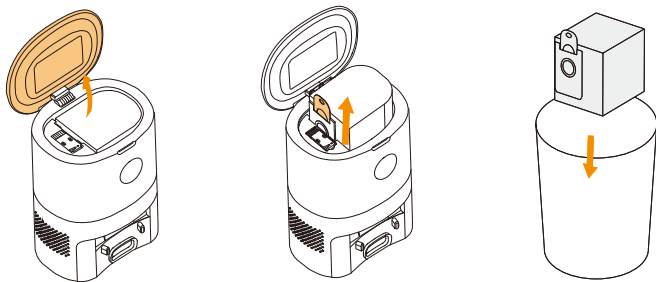

2 Inserisci il sacchetto per la polvere sostitutivo

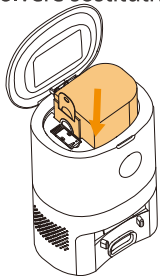

3 Chiudi il coperchio superiore

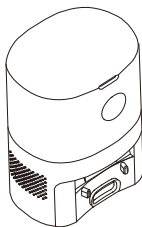

## Pulizia del filtro della ventola

Il filtro della ventola si trova sotto al sacchetto per la polvere. Se si è accumulata della polvere sul filtro, rimuovila con un panno morbido, asciutto e pulito. È consigliabile pulire il dispositivo una volta al mese.

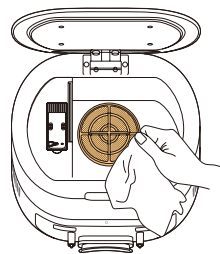

**i** Se dopo che hai sostituito il sacchetto per la polvere, la spia luminosa rossa sulla stazione di ricarica rimane accesa, scollega il cavo di alimentazione e rovescia la stazione per controllare se qualcosa ostruisce la canalina di ingresso della polvere.

## Pulizia della canalina di ingresso della polvere

Togli la copertura trasparente della canalina di ingresso della polvere usando un cacciavite e rimuovi eventuali corpi estranei.

- i** • Non smontare con troppa forza.
- Dopo le operazioni di pulizia, rimonta il dispositivo così com'era.

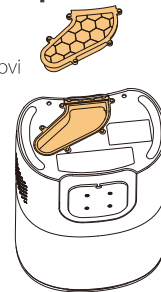

## Pulizia della spazzola principale

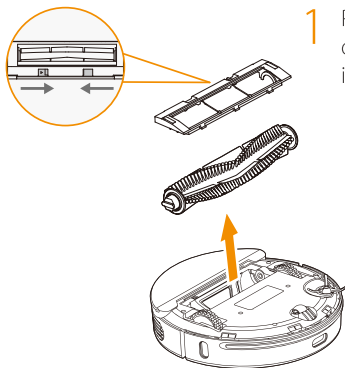

- 1 Premi la chiusura del coperchio della spazzola principale, e rimuovi il coperchio e la spazzola.

- 2 Taglia via i capelli e i peli rimasti impigliati alla spazzola principale usando il coltellino incluso. Usa il pennello sull'altra estremità del coltellino per pulire la spazzola principale.

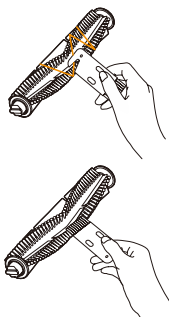

- 3 Rimonta la spazzola principale e il relativo coperchio, premendo per chiuderlo.

## Pulizia e sostituzione della spazzola laterale

- 1 Usando un cacciavite, togli le viti della spazzola laterale e rimuovila.

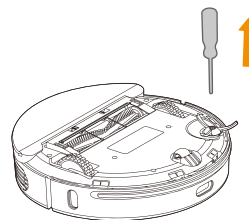

- 2 Rimonta la spazzola laterale dopo averla pulita, o installane una nuova.

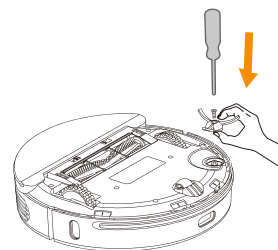

## Pulizia del serbatoio dell'acqua due in uno

- 1 Estrai il serbatoio dell'acqua due in uno tenendo premuto il relativo pulsante di sgancio.

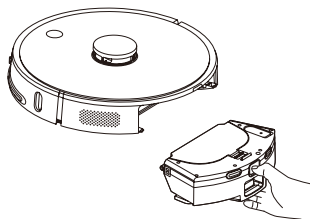

- 2 Apri il contenitore della polvere tirando la relativa chiusura.

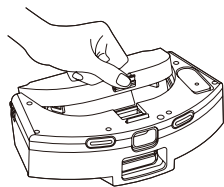

- 3 Rimuovi la cartuccia del filtro.

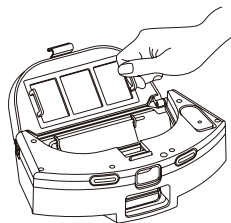

- 4 Rimuovi il filtro.

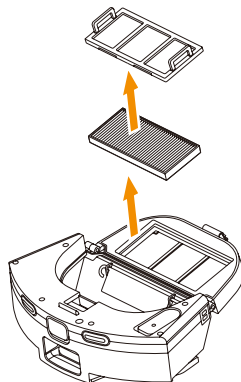

- 5 Usa il pennello per pulire il filtro e rimuovere eventuali detriti sulla cartuccia.

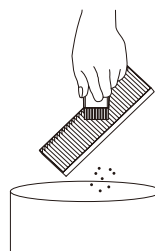

- 6 Pulisci il contenitore della polvere usando un panno asciutto, quindi lascia asciugare il contenitore della polvere.

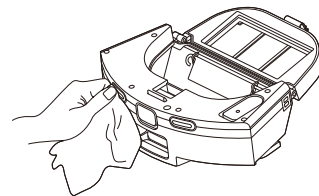

7 Apri il coperchio del serbatoio dell'acqua e aggiungi un quantitativo d'acqua adeguato.

**i** Consigliamo di usare acqua distillata.

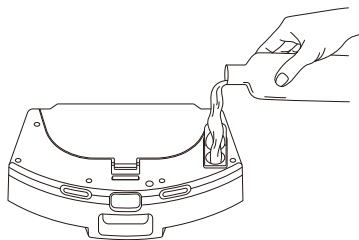

8 Capovolgi il serbatoio dell'acqua due in uno e rimuovi il panno per sostituirlo o pulirlo.

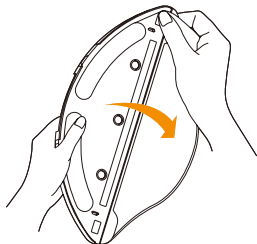

- i** • Se il panno è troppo sporco, la pulizia risulterà meno efficace. Pulisci il panno regolarmente.
- Asciuga e pulisci sempre il panno prima di rimontarlo e usarlo di nuovo. Non montare il panno sul serbatoio dell'acqua due in uno per pulirlo, altrimenti il flusso inverso dell'acqua sporca intascherà il filtro.
- Dopo avere pulito l'interno del contenitore della polvere, assicurati che sia asciutto e privo di macchie d'acqua. In caso contrario, la stazione di ricarica e raccolta della polvere si danneggerà.
- Se sono presenti macchie d'acqua sul filtro e sulla cartuccia del filtro, assicurati che i due componenti risultino asciutti prima dell'utilizzo. In caso contrario, la stazione di ricarica e raccolta della polvere si danneggerà.

### Manutenzione della batteria

- Il robot aspirapolvere è dotato di una batteria interna agli ioni di litio dalle prestazioni elevate. Per conservare al meglio la batteria, ricarica il dispositivo quotidianamente.
- Se prevedi di non usare il dispositivo per periodi di tempo prolungati, spegnilo prima di riporlo. Per evitare danni alla batteria, ricarica il dispositivo almeno una volta ogni tre mesi.
- Per assicurarsi delle prestazioni ottimali, è consigliato cambiare batteria dopo circa 800 ore di pulizia.

## Risoluzione dei problemi

Se si verifica un'anomalia quando il dispositivo è in funzione, la spia di accensione lampeggia rapidamente di rosso. Per alcuni guasti, il robot emette degli avvisi vocali. Consulta la tabella che segue per trovare possibili soluzioni.

Avviso vocale/ descrizione del guasto	Possibile causa	Soluzioni
Controlla se il radar è inceppato	Il radar è bloccato o inceppato	Rimuovi eventuali ostacoli o sposta il dispositivo su una superficie piana e sgombra e riavvialo.
Controlla se i paraurti sono bloccati	Il sensore anticollisione è ostruito	Pulisci i paraurti rimuovendo eventuali detriti o prova a spostare il dispositivo.
Pulisci il sensore di dislivello e riavvia l'unità dopo averla rimossa dall'area pericolosa.	Un sensore di dislivello si attiva all'accensione del dispositivo	Rimuovi il sensore di dislivello e puliscilo, quindi riavvia il robot dopo averlo spostato su una superficie piana e sgombra.
Controlla se la spazzola principale è bloccata	La spazzola principale è bloccata	Pulisci la spazzola principale o sposta il dispositivo.
Controlla se la spazzola laterale è bloccata	La spazzola laterale è bloccata	Pulisci la spazzola laterale o sposta il dispositivo.
Controlla se la ruota principale è bloccata	La ruota principale è bloccata	Pulisci le ruote principali o sposta il dispositivo.
Reinstalla il serbatoio dell'acqua due in uno prima di riavviare il dispositivo	Il serbatoio dell'acqua due in uno è stato rimosso	Reinstalla il serbatoio dell'acqua due in uno e il filtro, accertandoti di posizionarli correttamente.
La batteria è scarica. Fai tornare il dispositivo alla stazione di ricarica.	La batteria si è scaricata durante le operazioni di pulizia	La batteria è scarica. Carica il dispositivo prima dell'utilizzo.
Anomalia ventola	Anomalia ventola	Assicurati che i condotti dell'aria, i filtri e gli altri componenti importanti del robot siano asciutti e privi di macchie d'acqua prima di spegnere e riavviare il dispositivo.
Pulisci il sensore di rilevamento delle pareti sul lato destro	Anomalia del sensore di rilevamento delle pareti	Pulisci il sensore di rilevamento delle pareti.

## Risoluzione dei problemi

Avviso vocale/ descrizione del guasto	Possibile causa	Soluzioni
Pressione sul coperchio superiore del radar laser	Il coperchio superiore del radar è bloccato	Il radar laser è bloccato o sottoposto a una pressione eccessiva. Sposta il dispositivo in una posizione diversa e riavvialo.
Batteria danneggiata o installata in modo errato	La batteria si ricarica in modo anomalo	La temperatura della batteria è troppo alta o troppo bassa. Attendi che la temperatura della batteria torni normale prima di utilizzarla.
Il dispositivo non si accende	La batteria è scarica o la temperatura ambientale è anomala.	La batteria è scarica. Carica il dispositivo prima dell'utilizzo. Se la temperatura ambientale è troppo bassa (inferiore a 0 °C) o troppo alta (superiore a 50 °C), usa il dispositivo con temperature comprese fra 0 e 40 °C.
Il dispositivo non si carica	<ol style="list-style-type: none"> <li>1. Stazione di ricarica e raccolta della polvere non alimentata.</li> <li>2. Sensore di ricarica sporco.</li> <li>3. Il sensore di ricarica non fa bene contatto.</li> </ol>	<ol style="list-style-type: none"> <li>1. Assicurati che il cavo di alimentazione della stazione di ricarica e raccolta della polvere trasmetta corrente.</li> <li>2. Pulisci con regolarità le piastre di ricarica del dispositivo e la testina del sensore di ricarica della stazione di ricarica e raccolta della polvere.</li> <li>3. Verifica che il problema di contatto non dipenda dalla spazzola laterale o dalla presenza di corpi estranei. Prova ad aiutare manualmente il robot a tornare alla stazione di ricarica.</li> </ol>
Errore di rientro alla stazione di ricarica. Errore nel rilevamento della stazione di ricarica e raccolta della polvere.	La stazione di ricarica e raccolta della polvere è ostruita o è troppo lontana dal robot.	Posiziona la stazione di ricarica e raccolta della polvere in un luogo aperto. Sposta il dispositivo vicino alla stazione di ricarica e raccolta della polvere e riprova.
Errore durante la pulizia	Dei corpi estranei si sono impigliati alla spazzola principale o laterale.	Pulisci il robot dagli oggetti estranei.
Efficacia della pulizia ridotta o polvere che fuoriesce dal dispositivo	Il contenitore della polvere è pieno, il filtro è ostruito o qualcosa è rimasto aggrovigliato alla spazzola principale.	Pulisci il contenitore della polvere, il filtro e la spazzola principale con regolarità.
Modalità di pulizia pianificata non disponibile	La batteria è scarica.	Il dispositivo avvia la modalità di pulizia pianificata solo quando il livello della batteria è superiore al 15%. Pertanto, assicurati che il dispositivo sia sempre carico.

## Risoluzione dei problemi

Avviso vocale/ descrizione del guasto	Possibile causa	Soluzioni
Errore di connessione all'app	Anomalia della rete Wi-Fi, password Wi-Fi errata o malfunzionamento dell'app.	Assicurati che il dispositivo si trovi in una zona con una buona copertura del segnale Wi-Fi. Reinserisci la password della connessione Wi-Fi o ripristina il robot. Aggiorna l'app e prova di nuovo.
Il modulo del panno non eroga acqua o ne eroga poca	Il serbatoio dell'acqua è vuoto, il panno è troppo sporco o il supporto del panno non è installato correttamente.	Controlla che ci sia abbastanza acqua nel serbatoio. Lava il panno. Installa il panno correttamente, seguendo le indicazioni sul manuale. Controlla se il foro di scarico è ostruito da corpi estranei e presta attenzione a utilizzare acqua priva di impurità.
Il modulo del panno eroga troppa acqua	Il coperchio del serbatoio dell'acqua non è al suo posto o l'erogazione dell'acqua è impostata sul valore massimo.	Controlla che il coperchio del serbatoio dell'acqua sia installato correttamente. Imposta il quantitativo d'acqua corretto sull'app. Riempi il serbatoio dell'acqua e verifica che non siano presenti rotture o perdite.
Livello della batteria insufficiente durante la pulizia; il dispositivo si è ricaricato ma non riprende la pulizia	Il dispositivo si trova in modalità "non disturbare" o è stato ricaricato manualmente.	Controlla sull'app per assicurarti che il dispositivo non sia in modalità "Non disturbare". La pulizia non riprenderà in questa modalità. Il robot non riprenderà la pulizia se carichi manualmente l'unità o la posizioni manualmente nella stazione di ricarica della raccolta della polvere.
Il robot non rientra alla stazione di ricarica e raccolta della polvere dopo la pulizia di un'area specifica o dopo che è stato spostato.	Il dispositivo ricrea la mappa o la stazione di ricarica e raccolta della polvere è troppo distante.	Il dispositivo ricrea la mappa dell'area dopo le operazioni di pulizia o quando viene spostato lontano. Se la stazione di ricarica e raccolta della polvere è troppo distante, il dispositivo potrebbe non essere in grado di tornarvi automaticamente e dovrai rimetterlo manualmente in carica.
Errore nella procedura di raccolta della polvere	Il sacchetto per la polvere non è installato o è installato in modo errato, e la ventola attiva la protezione dal surriscaldamento o non funziona correttamente	Installa correttamente il sacchetto per la polvere.
Il sacchetto per la polvere è pieno o ostruito	Il sacchetto per la polvere è pieno o ostruito	Sostituisci il sacchetto per la polvere e pulisci la stazione di ricarica (ingresso di aspirazione, canalina di ingresso della polvere, filtro della ventola ecc.) regolarmente.

